

DOOR|safe 4850

GEBRUIKSAANWIJZING



INHOUDSOPGAVE

<u>1. PRODUCTAFBEELDING MET UITLEG</u>	<u>3</u>
<u>2. DEURBEL AANSLUITEN OP STROOM EN BEVESTIGEN AAN DE MUUR</u>	<u>4</u>
<u>3. HET SCHERM IN GEBRUIK NEMEN</u>	<u>5</u>
<u>4. HET SCHERM NEERZETTEN OF OPHANGEN</u>	<u>5</u>
<u>5. DE KNOPPEN OP HET SCHERM</u>	<u>6</u>
<u>6. HET BASISCHERM</u>	<u>7</u>
<u>7. EEN OPROEP BEANTWOORDEN OF WEGDRUKKEN</u>	<u>7</u>
<u>8. HET SCHERM TIJDENS EEN OPROEP</u>	<u>8</u>
<u>9. KIJKEN DOOR DE DEURBEL OF DE CAMERA'S (MONITORING) EN STARTEN OPNAMES</u>	<u>9</u>
<u>10. MENU INSTELLINGEN</u>	<u>10</u>
<u>11. HET BEKIJKEN EN WISSEN VAN OPNAMES</u>	<u>11</u>
<u>12. TOEVOEGEN VAN EEN BEWAKINGSCAMERA OP HET (OPNIEUW) TOEVOEGEN VAN EEN DEURBEL AAN HET SCHERM (PAIRING)</u>	<u>12</u>
<u>13. PROGRAMMEREN VAN DE RFID CHIPS</u>	<u>14</u>
<u>14. AANSLUITEN ELEKTRISCHE DEUROPENER</u>	<u>16</u>

1. Productafbeelding met uitleg

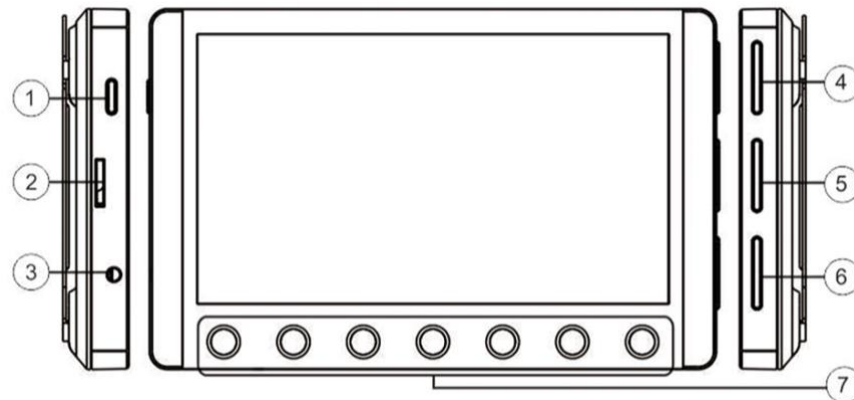

- | | |
|----------------------------------|--|
| 1. Aan/Uit knop | 5. Kleur instellen |
| 2. SD kaart | 6. Helderheid instellen |
| 3. Aansluitpunt 5V stroomadapter | 7. Aanraak knoppen voor menu bediening |
| 4. Volume instellen | |

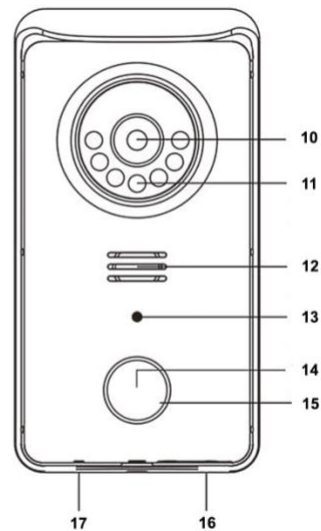
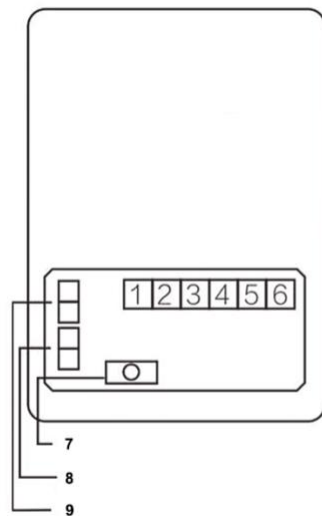

- | | |
|--|---|
| 1. Rode draad, + (13.5 V DC) | 9. Bepaal slot open duur (met: 5 sec, zonder: 1 sec.) |
| 2. Zwarte draad, - | 10. Camera |
| 3. Exit knop aansluitpunt (3 & 2) | 11. Infrarood LED's voor nachtzicht |
| 4. Levert 13.5 V DC voor een slot | 12. Luidspreker |
| 5. Ruststroom aansluitpunt (spanningsloos slot open) | 13. RFID Chip lezer |
| 6. Arbeidsstroom aansluitpunt (spanningsloos slot dicht) | 14. Drukknop om aan te bellen |
| 7. Pairingsknop | 15. Indicatie LED-ring |
| 8. Geen functie | 16. USB-poort |
| | 17. Microfoon |

2. Deurbel aansluiten op stroom en bevestigen aan de muur

- Sluit de meegeleverde 13.5V adapter aan op de deurbel.
 - + Sluit rood/positief aan op 1.
 - Sluit zwart/negatief op 2.

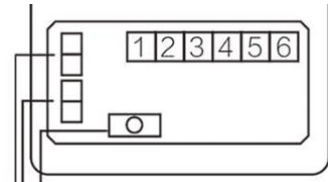

- Bevestig de regenkap met 3 schroeven en maak de deurbel vast in de regenkap met de schroef aan de onderkant van de regenkap.
- Bevestig de deurbel op een hoogte tussen de 140 en 170 cm.
- Laat bij voorkeur de camera niet in de richting van de zon kijken.



3. Het scherm in gebruik nemen

- Steek de stekker van de witte 5V adapter in de zijkant van het scherm.
- Druk 3 sec. aan de linkerzijkant op de aan/uit knop om het scherm aan te zetten.
- De accu die in het scherm zit wordt nu opgeladen.
- Steek de micro SD- kaart in de zijkant van het scherm (max. 32Gb)



4. Het scherm neerzetten of ophangen

- **Neerzetten**
Zet het scherm neer met de standaard die aan de achterkant van het scherm aanwezig is.
- **Ophangen**
Hang het scherm op door eerst de montagebeugel te bevestigen.
Schuif vervolgens het scherm over de montagebeugel heen.

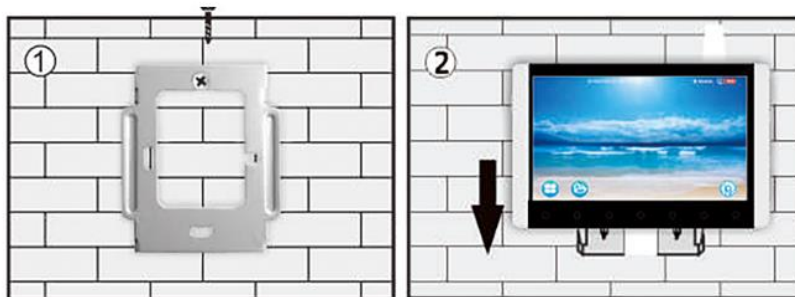

5. De knoppen op het scherm

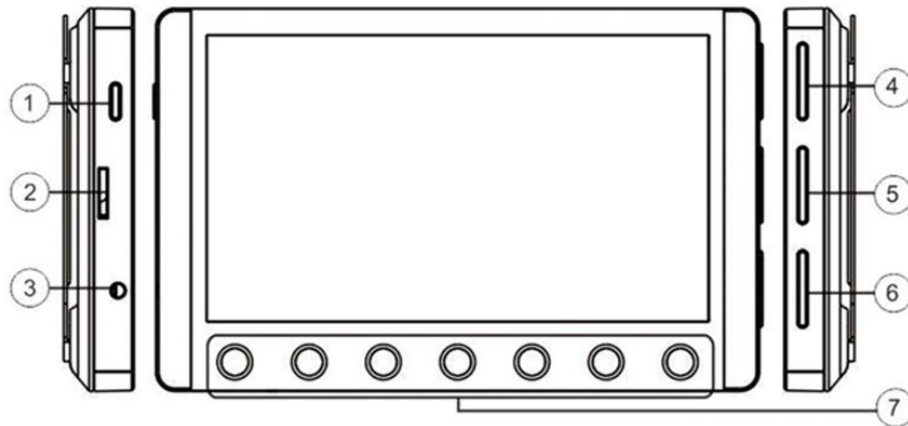

1. Aan/Uit knop
2. SD kaart
3. Aansluitpunt stroom adapter
4. Volume instellen

5. Kleur instellen
6. Helderheid instellen
7. Aanraak knoppen voor menu bediening

Op het scherm zitten de volgende knoppen:

- 1. Aan/Uit:** druk 3 seconden in om het scherm aan of uit te zetten
- 4. Volume:** stel het volume in van de speaker in het scherm
- 5. Kleur:** stel de hoeveelheid kleur in van het camerabeeld
- 6. Helderheid:** stel de helderheid in van het camerabeeld
- 7. Aanraakknoppen:** bedien met deze knoppen de verschillende functies in het menu

6. Het basisscherm

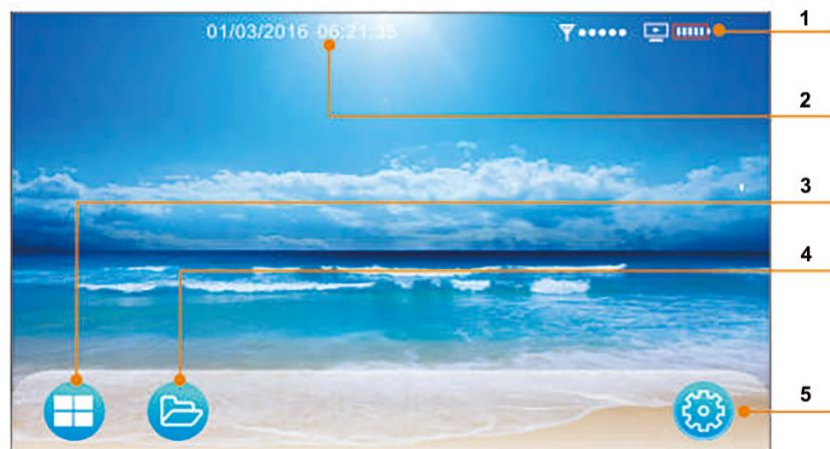

1. **Accu:** Indicatie hoe vol de accu van het scherm is
2. **Tijd & Datum**
3. **Monitoring:** kijk hier door de deurbel of door de bewakingscamera's
4. **Opnames:** bekijk hier de opgenomen foto's en video's
5. **Instellingen:** stel hier de tijd, beltoon & beltoonvolume in, wis de SD kaart, of pair het scherm met nieuwe deurbellen of bewakingscamera's of reset naar fabrieksinstellingen.

7. Een oproep beantwoorden of wegdrücken

Beantwoorden: druk tijdens een oproep op de knop onder het telefoontje (6)



Wegdrücken: druk tijdens een oproep op de middelste rode knop (7) om een oproep weg te drukken.

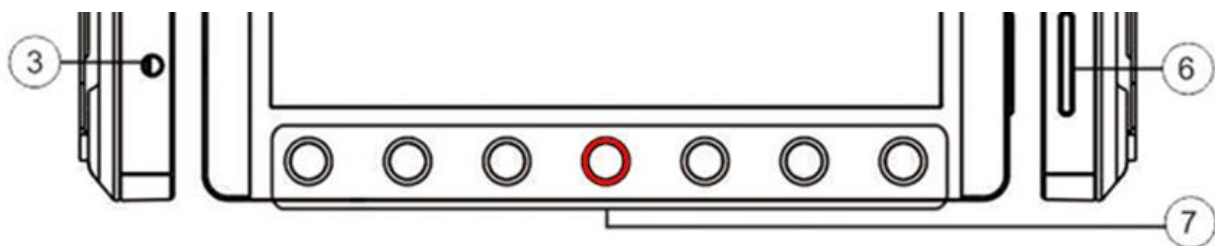

8. Het scherm tijdens een oproep

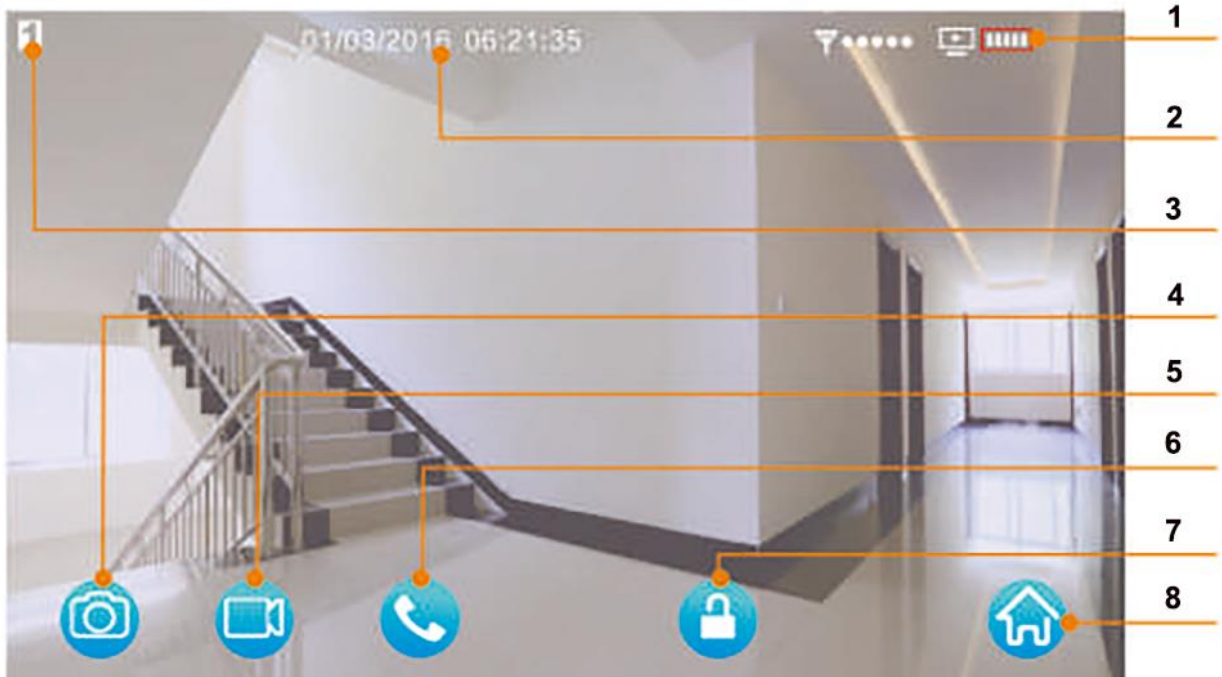

- | | |
|--|-------------------------------|
| 1. Indicatie van de sterkte van het signaal en hoe vol de accu van het scherm is | 4. Maak een aanvullende foto |
| 2. Tijd & datum | 5. Maak een aanvullende video |
| 3. Indicatie van door welke camera gekeken wordt | 6. Start/beëindig een gesprek |
| | 7. Doe het slot open |
| | 8. Ga naar het startscherm |

- Maak een aanvullende foto door op de knop onder de camera (4) te drukken
- Maak een aanvullende video door op de knop onder de videocamera (5) te drukken
- Start een gesprek of beëindig een gesprek door op de knop onder het telefoontje (6) te drukken
- Doe de deur open door op de knop onder het slotje (7) te drukken
- Ga naar het startscherm door op de knop onder het huisje (8) te drukken

9. Kijken door de deurbel of de camera's (monitoring) en starten opnames

- Druk op de knop onder de 4 vlakken (3) om door de deurbel of de bewakingscamera's te kunnen kijken.



- Druk op de knop onder 1, 2, 3 of 4 om door de deurbel (1) of de bewakingscamera's te kunnen kijken (2,3,4).
- Druk op de knop onder het scherm met de 4 vlakken (5) om het scherm in vieren op te delen om door alle deurbellen en camera's tegelijkertijd te kijken.
- Druk op de knop onder het pijltje (6) om terug te gaan naar het basisscherm.



10. Menu instellingen



1. Datum & tijd instellen

- Gebruik de pijltjes en de - en + om de datum en tijd in te stellen.
- Druk op de knop onder het vinkje om te bevestigen
- Gebruik de knop onder het pijltje om terug te keren

2. Beltoon instellen

- Gebruik de pijltjes om een van de 16 beltonen te kiezen.
- Gebruik de volumeknop aan de rechterzijde van het scherm (4) om het volume van de beltoon in te stellen.
- Druk op de knop onder het vinkje om te bevestigen
- Gebruik de knop onder het pijltje om terug te keren

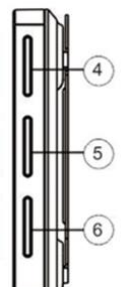

3. Gebruiksaanwijzing/Camera toevoegen (pairing)/Resetten

- Druk om door de gebruiksaanwijzing te bladeren
- Druk 3 seconden lang in (je hoort 3 keer een pieptoon) om 2 dingen te kunnen doen:
 1. Pairing: voeg extra deurbellen of bewakingscamera's toe
 2. Reset scherm: Zet alle instellingen terug naar de fabrieksinstellingen



4. Foto's of video

→ Druk op de knop onder de fotocamera om 3 foto's te laten maken nadat iemand aanbelt

→ Druk op de knop onder de videocamera om een 10 seconden video te laten maken nadat iemand aanbelt

→ Druk op de knop onder het verbodsbord geen opnames te laten maken nadat iemand aanbelt

→ Gebruik de knop onder het pijltje om terug te keren

5. SD kaart geheel wissen

→ Druk op de knop onder het vinkje

→ Druk nog een keer op de knop onder het vinkje op het wissen van de SD kaart te bevestigen

→ Gebruik de knop onder het pijltje om terug te keren

11. Het bekijken en wissen van opnames

→ Druk in het basisscherm op de knop onder de map (4) om de opnames te kunnen bekijken

→ Gebruik de pijltjes om te kiezen tussen: foto's bekijken van foto's van wie heeft aangebeld of video's bekijken

→ Druk op de knop onder het vinkje om de keuze te bevestigen

→ Gebruik de pijltjes om de opname te selecteren

→ Druk op de knop onder het vuilnisbakje om een opname te wissen

→ Gedurende een video kan je vooruit en achteruit doorspoelen of de video pauzeren

→ Gebruik de knop onder het pijltje om terug te keren



12. Toevoegen van een bewakingscamera op het (opnieuw) toevoegen van een deurbel aan het scherm (pairing)

- Ga naar Instellingen (5)



- Druk 3 seconden lang op ? (3) (je hoort 3 keer een pieptoon)

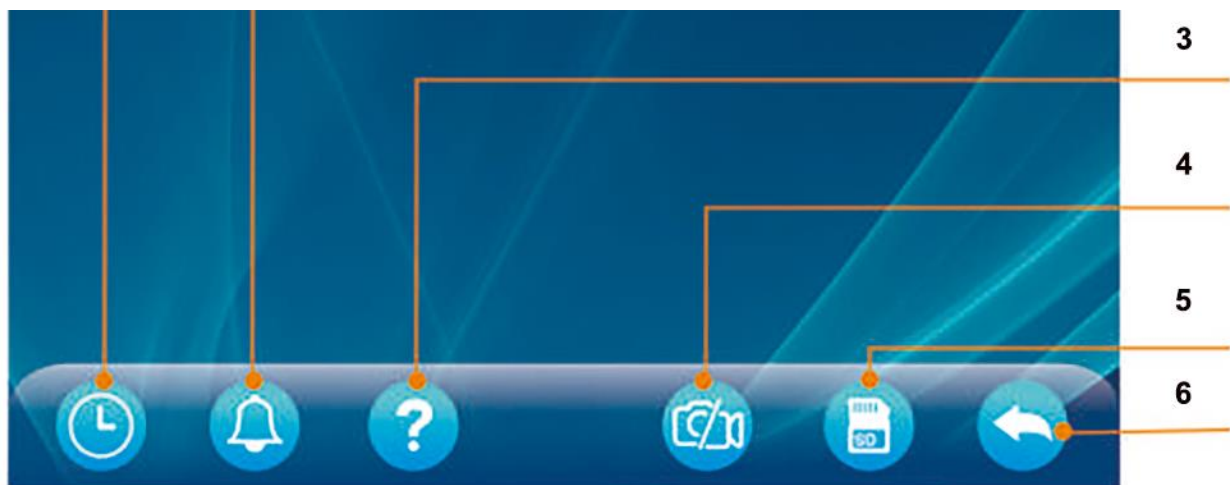

- Druk op het 1, camera toevoegen aan scherm icoon



Maak nu een keuze:

A. Voor het toevoegen van een bewakingscamera:

- Kies met de pijltjes 2, 3 of 4.
(de deurbel heeft positie 1, dus zet de bewakingscamera's op 2, 3 of 4.)
- Druk op de knop onder het vinkje
(het scherm zoekt naar het signaal de bewakingscamera)
- Sluit nu direct de bewakingscamera aan op stroom
(in de eerste 5 seconden dat de bewakingscamera wordt aangezet is het mogelijk om de bewakingscamera toe te voegen aan het scherm)
- Gebruik de knop onder het pijltje om terug te keren

B. Voor het (opnieuw) toevoegen van de deurbel:

- Kies met de pijltjes voor 1.
(de deurbel heeft positie 1, de bewakingscamera's staan op 2, 3 of 4.)
- Druk op de knop onder het vinkje
(het scherm zoekt naar het signaal de deurbel)
- Druk op de pairingsknop (7) aan de achterkant van de deurbel
- Gebruik de knop onder het pijltje om terug te keren

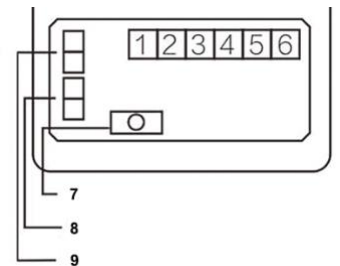

13. Programmeren van de RFID chips

Er zijn 3 soorten RFID chips:

1. **Blaauw:** dit zijn de RFID chips die door bezoekers kunnen worden gebruikt om het slot mee te openen. Je kunt
2. **Rood:** leer een blauwe RFID chip mee hoe het slot kan worden geopend
3. **Geel:** laat een blauwe RFID chip vergeten hoe het slot kan worden geopend



A. Leren: leer een blauwe RFID chip mee hoe het slot kan worden geopend

Gebruik hiervoor de rode RFID chip.

Raak de bel steeds op de plek met het RFID logo zeer kort aan in deze volgorde:

1. Raak met de rode chip de bel kort aan, je hoort 1 korte pieptoon
2. Raak met de blauwe chip de bel kort aan, je hoort 1 korte pieptoon
3. Raak met de rode chip de bel kort aan, je hoort 1 korte pieptoon
4. Raak met de blauwe chip de bel kort aan, je hoort 1 korte pieptoon en je zult het slot horen open gaan

B. Vergeten: laat één blauwe RFID chip vergeten hoe het slot kan worden geopend

Gebruik hiervoor de gele RFID chip.

Raak de bel steeds op de plek met het RFID logo zeer kort aan in deze volgorde:

1. Raak met de gele chip de bel kort aan, je hoort 1 korte pieptoon
2. Raak met de blauwe chip de bel kort aan, je hoort 1 korte pieptoon
3. Raak met de gele chip de bel kort aan, je hoort 1 korte pieptoon
4. Raak met de blauwe chip de bel kort aan, je hoort 1 korte pieptoon en je zult het slot niet meer horen open gaan meer wel een dubbele pieptoon

C. Alles laten vergeten: laat in één keer alle blauwe RFID chips vergeten hoe het slot kan worden geopend

1. Raak met de gele chip de bel kort aan, je hoort 1 korte pieptoon
2. Raak met de rode chip de bel kort aan, je hoort 1 lange pieptoon, alle blauwe RFID chips kunnen nu het slot niet meer openen

- Als je met de chip de bel aanraakt en je hoort meerdere pieptonen, dan wordt de bel te lang aangeraakt.
- Als je met de chip de bel aanraakt en je geen pieptonen, dan wordt de bel te kort of op de verkeerde plek aangeraakt.
- Er kunnen maximaal 1000 blauwe RFID chips worden toegevoegd.
- De rode en gele RFID chips zijn product gebonden en werken alleen met het product dat u heeft gekocht. Dus raak deze absoluut niet kwijt want ze kunnen niet worden vervangen.

14. Aansluiten elektrische deuropener

Bepaal eerst het type schakeling:

- 1. Arbeidsstroom (spanningsloos slot dicht of N.C. - Normally Closed):** een elektrische deuropener die werkt op basis van arbeidsstroom is het meest gebruikelijke type elektrische deuropener. Bij arbeidsstroom krijgt de deuropener alleen stroom wanneer de opdracht wordt gegeven om de deur open te doen.
- 2. Ruststroom (spanningsloos slot open of N.O - Normally opened):** een elektrische deuropener die werkt op basis van ruststroom is bijvoorbeeld een deuropener die werkt op basis van een magneet. Bij ruststroom krijgt de deuropener altijd stroom en wanneer de opdracht wordt gegeven om de deur open te doen valt de stroom weg. De magneet heeft stroom nodig om te werken en de deurdicht te houden. Valt deze stroom weg dan gaat de deur open. Bij een ruststroom schakeling is het meestal ook nodig om een aparte knop bij de uitgang te monteren aan de binnenkant van de uitgang. De magneet houdt immers de deur continue dicht, als je dan toch naar buiten wilt lopen, kan je door het drukken op deze knop de stroom weer laten onderbreken en kan de deur worden geopend en kan men door de uitgang gaan. Het voordeel van een magneet schakeling is dat deze bij stroomuitval altijd direct opengaat (maar dit kan natuurlijk ook een nadeel zijn).

Bekijk hier het aansluitschema per type schakeling:

- De deurbel levert zelf ook de stroom aan de opener.
- Sluit de rode/positieve draad die naar het slot gaat aan op 2
- Voor een ruststroom slot: sluit de zwarte/negatieve draad aan op 5
- Voor een arbeidsstroom slot: sluit de zwarte/negatieve draad aan op 6
- Sluit de exit button aan op 3 en 2

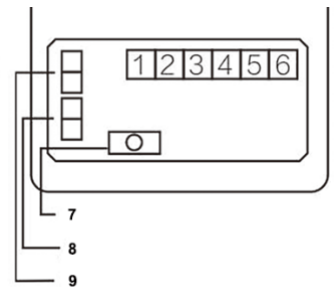

Deuropentijd aanpassen

→ Standaard is de deuropentijd 5 seconden. Trek het bovenste zwarte verbindingstukje (8) er uit om de deuropentijd te verkorten naar 1 seconde. Plaats het verbindingstukje terug om de deuropentijd weer te verlengen naar 5 seconden.